

HAMACO

SPACE ARM

スペース・アーム

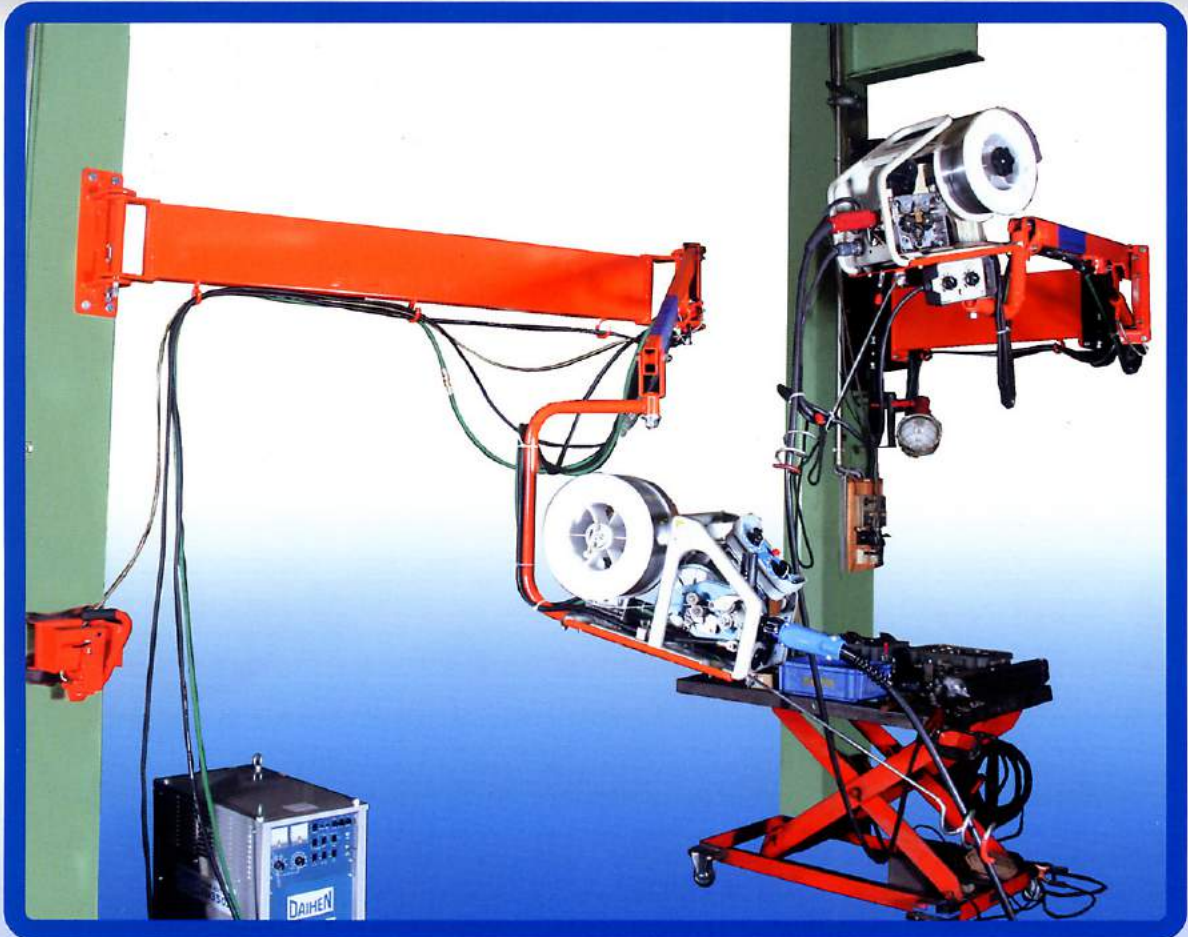

作業現場をスッキリ改善!作業効率アップ!

浜田工業株式会社

現在のスペース活用を改善しませんか？

スペース・アームの導入により、下図のような作業現場の問題を一気に解消。快適・安全な現場を確立すれば、作業効率も格段にアップします。

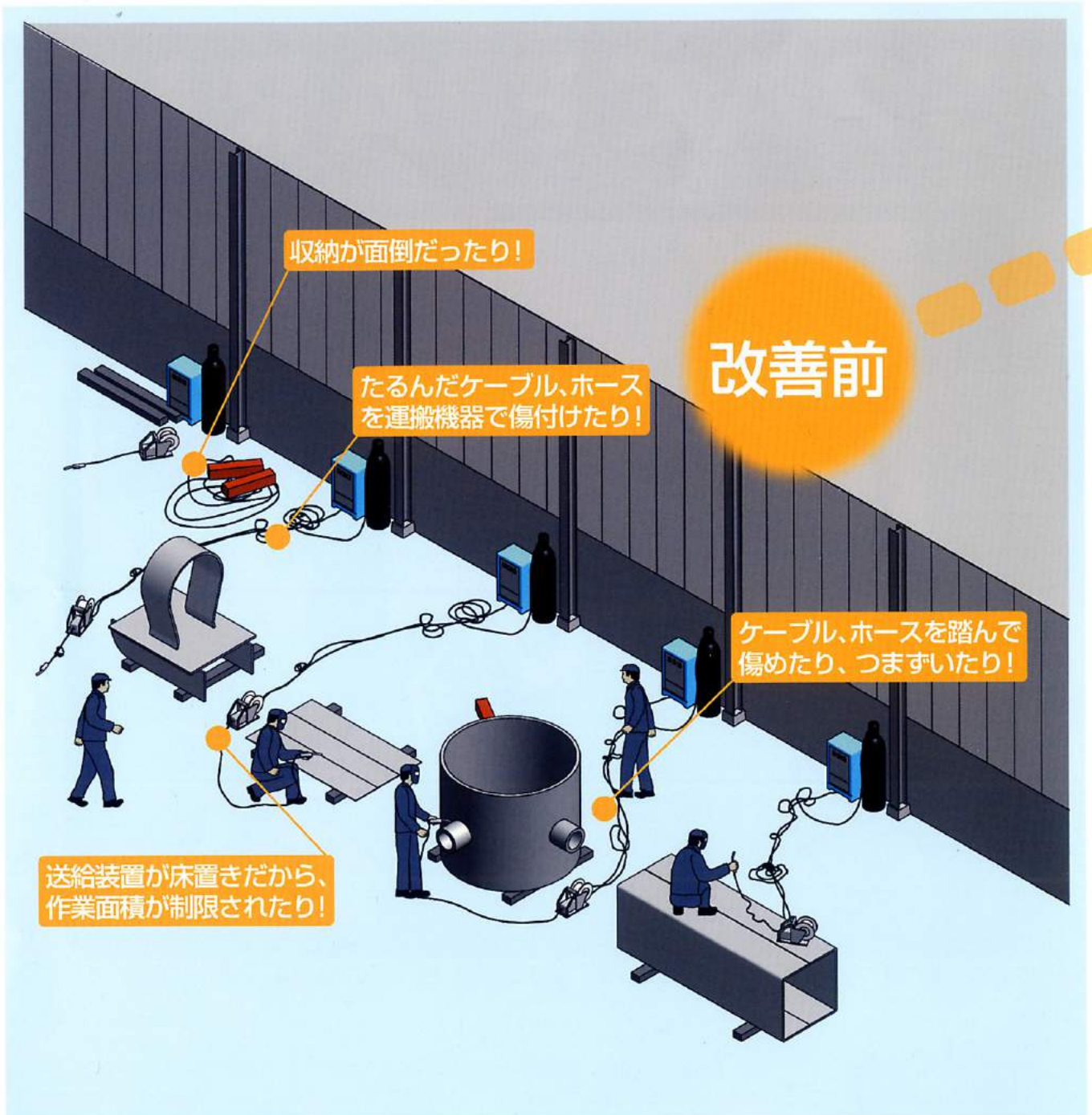

実質作業面積が拡大

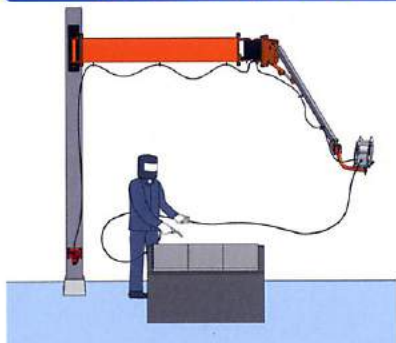

3次元のアームの動きで送給装置がワークの上に絶えず位置するので、作業場が広く使えます。

溶接治具と組み合わせ

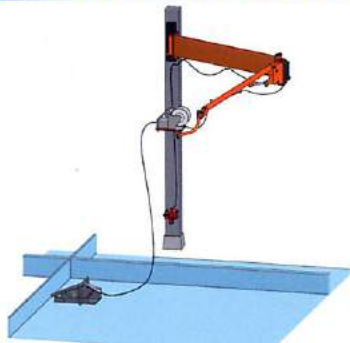

溶接治具装置との併用で溶接の合理化に役立ちます。

ワークに応じたワイドな対応

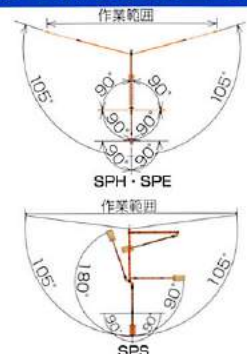

3軸式アームの採用で、大型構造物から小物ワークにまで幅広いニーズにお応えします。

ケーブル、ホースの破損が激減！

改善後

スペース・アーム 導入例



ワイヤ交換が容易

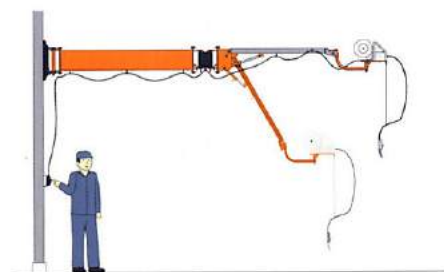

リフトアームは電動ボールシリンダーにより昇降し、送給装置のワイヤ交換が容易に行えます。

折りたんで収納

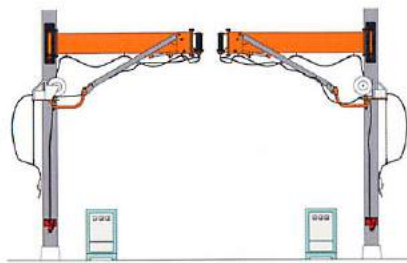

リフトアームを支柱側に折りたためば、すばやくコンパクトに片付けることができます。

その他

- トーチの引き回しが軽く、作業効率がアップ。
- 剛性に富んだBOX構造をアームに採用、軽量かつ堅牢設計。
- 作業点検時間、終業整頓時間が短縮。
- 従来のブラシ付モーターではブラシの摩耗により短寿命で、漏電の心配もありましたが、ブラシレスなのでその心配もありません。また、面倒なブラシの交換も必要ありません。

スペース・アーム寸法図・仕様

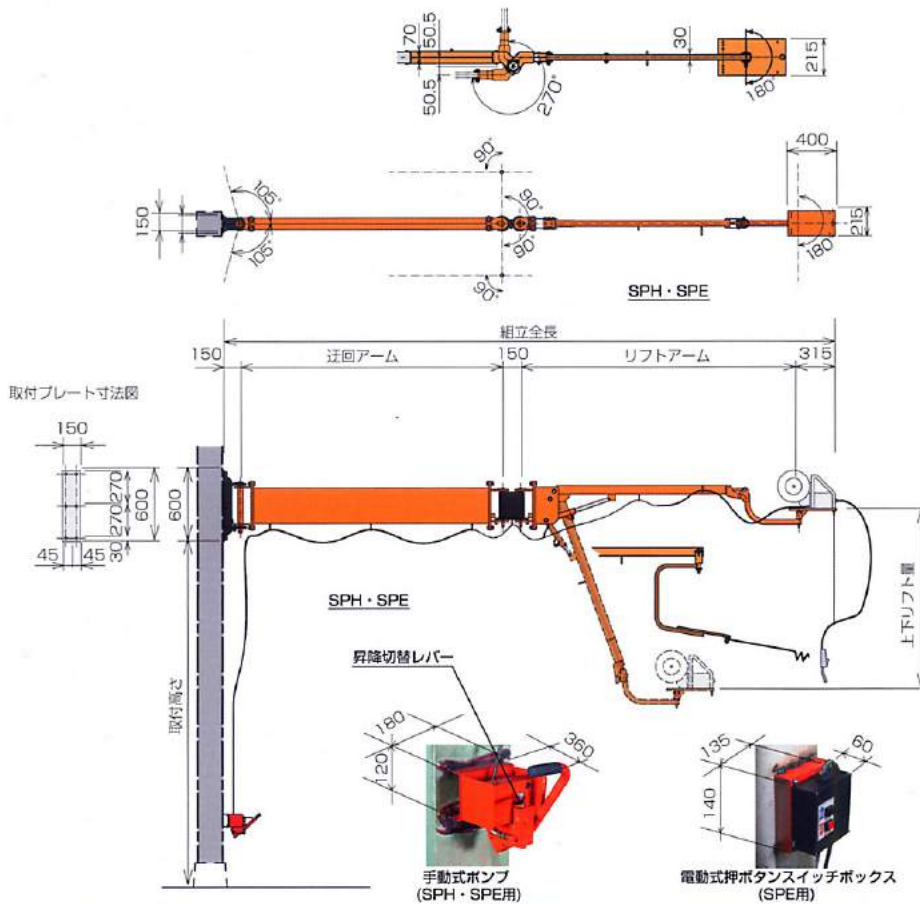

昇降方法	手動式									電動式								
型式	SPS-251	SPS-351	SPH-305	SPH-405	SPH-505	SPH-605	SPH-705	SPH-625	SPH-825	SPE-305	SPE-405	SPE-505	SPE-605	SPE-705	SPE-625	SPE-825		
最大荷重(kg)	50																	
組立全長(mm)	2400	3400	3170	4170	5020	6020	6870	6020	7870	3170	4170	5020	6020	6870	6020	7870		
旋回アーム(mm)	695	1695	—	1210	2060	3060	3910	2060	3910	—	1210	2060	3060	3910	2060	3910		
取付高さ(mm)	約2500									約3200			約2500				約3200	
リフトアーム(mm)	1144		2340				3340			2340		2340				3340		
上・下リフト量(mm)	1000		1500				2200			1500		2200				2200		
自重(kg)	40	45	77	106	133	165	195	145	205	77	106	133	165	195	145	205		
昇降装置	油圧シリンダー									ドライシリンダー(電動ボールネジ)								
上昇・下降時間	—									上昇・下降共24秒								
動力	手動油圧式									ブラシレスモーターDC90V,70W電磁ブレーキ付								
電源	—									AC100V 50/60Hz 3A								
操作方法	ポンプ回数約20回			ポンプ回数約40回						2点押釦式(マイコン内蔵)								
高圧ホース長さ(mm)	6500			8000						—								
動力線長さ(mm)	—			—						6500				8000				

ご使用上の注意事項

- 本来の目的以外に使用しないで下さい。●定期的にネジ・ボルト・ナットの締付け確認をして緩んでいた場合、締直して下さい。
- 割れ、欠け、摩耗、変形等が認められた場合は、使用しないで下さい。●火気には近づけないでください。塗装が焼ける恐れがあります。
- 積載荷重を超えて載せないで下さい。

※販売店に連絡して修理依頼をかけるか、部品を購入して交換作業をお願いします。交換部品を依頼される際、「メーカー名、型式」を伝えていただかないと部品の供給ができません。「購入した連絡先、メーカー名、型式、購入日」の管理をしていただくことをおすすめします。

製造元

HAMACO 浜田工業株式会社

本社 〒584-0023大阪府富田林市若松町東3-3-36
 TEL:0721-23-0250 FAX:0721-23-0251
 URL:http://www.hamaco.jp
 E-mail:info@hamaco.jp

営業所 関東営業所/中部営業所/九州営業所

特約店